

# Largo & Allegro

## Compressori d'aria

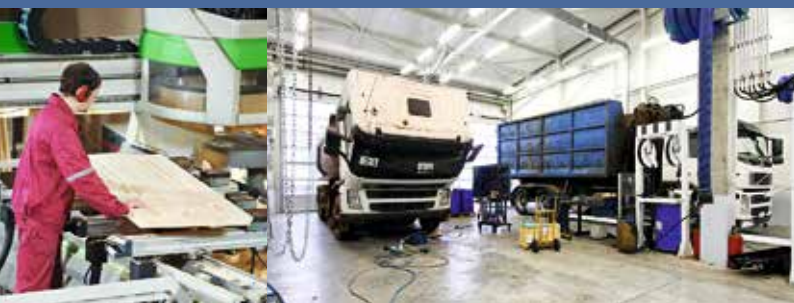
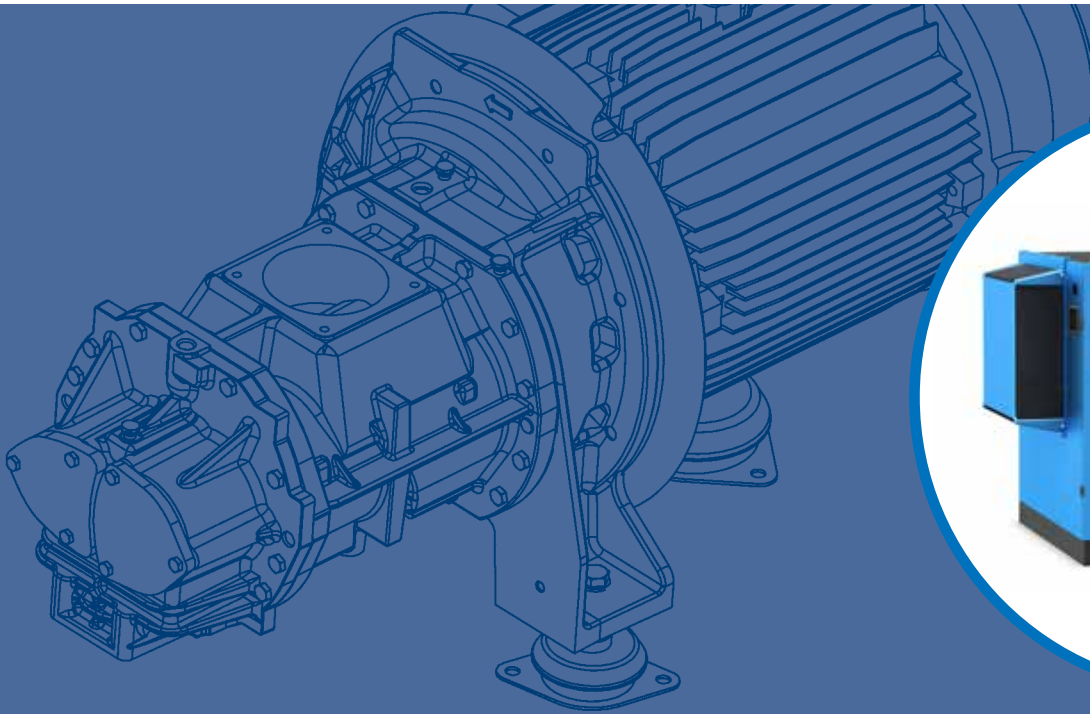

LARGO & ALLEGRO 31-110

**ALUP**  
Kompressoren

## Il patrimonio di ALUP

Fondata in Germania nel 1923, l'azienda prende il nome dai prodotti automobilistici che venivano fabbricati nell'officina meccanica a Köngen dove è nata la ALUP: Auto-Luft-Pumpen.

Solo due anni più tardi fu sviluppata la prima gamma di compressori a pistoni mentre nel 1980 furono aggiunti all'offerta di prodotti i compressori a vite.

Nel corso del tempo, l'esperienza è cresciuta e l'innovazione è migliorata, per arrivare all'ampia gamma di prodotti di alta qualità odierni. In quanto tale, il nome ALUP Kompressoren è diventato sinonimo di tecnologia innovativa mescolata con un forte senso della tradizione.

Oggi, l'ALUP Kompressoren è ancora operante nella sua città natale di Köngen, dove tutto è cominciato nel 1923.



## Driven by technology Designed by experience

Scoprite cosa succede quando la passione per la tecnologia si fonde con l'esperienza industriale. La progettazione evolve verso soluzioni che permettono un'installazione e una manutenzione più pratica, dando la libertà di concentrarsi sul proprio lavoro. Le gamme di prodotto hanno la macchina specifica di cui avete bisogno, con le giuste opzioni per le vostre esigenze prestazionali. Il ritorno sugli investimenti è garantito, mentre le vostre emissioni di carbonio si riducono. Infine, poiché restiamo vicini ai nostri clienti, se le vostre esigenze cambiano siamo pronti a soddisfarle.

**INNOVAZIONE  
ESPERIENZA  
TRANQUILLITA'  
INVESTIMENTO  
SICURO  
PARTNERSHIP**

## La potenza della gamma Largo & Allegro

*I compressori a vite Largo & Allegro 31-110 forniscono un'alta qualità dell'aria compressa per una vasta gamma di applicazioni industriali. Risultato di investimenti costanti nello sviluppo del prodotto, i compressori Largo & Allegro 31-110 si basano su tre caratteristiche innovative che li rendono unici nel loro genere.*

### Efficienza superiore

- Gruppi vite progettati internamente.
- Trasmissione diretta.
- Ventilatore radiale ad alta efficienza.
- Motore IE3 / NEMA ad elevato rendimento.
- Essiccatore integrato



### Controllo intelligente

- Display Touch HD da 4,3" a colori Airlogic.
- Controllo intelligente del ciclo di scarico.
- Regolazione precisa della pressione.
- Indicatori di allarme.
- Indicazione grafica del piano di manutenzione.
- Monitoraggio online integrato.



### Massima affidabilità e semplicità di manutenzione

- Design affidabile e modulare.
- Servizio di supporto esteso.
- Progettato per condizioni difficili e temperature ambiente fino a 46 °C.

[www.alup.com](http://www.alup.com)

# 10 motivi per scegliere Alup

*Date uno sguardo alle caratteristiche innovative della gamma LARGO & ALLEGRO 31-110 per vedere come possono fornirvi elevata efficienza, facilità di manutenzione, bassi livelli di rumorosità e raffreddamento eccezionale.*



## 1. Gruppo vite e trasmissione

- La tecnologia degli organi di trasmissione garantisce un'eccezionale efficienza e una costante affidabilità.
- Design innovativo con conseguente riduzione d'ingombro.

## 2. Motori ad alta efficienza

- Motore IE3 / NEMA Premium ad alta efficienza (fornito di serie su macchine a velocità fissa, opzionale su quelle a velocità variabile).
- Classe di isolamento IP55.

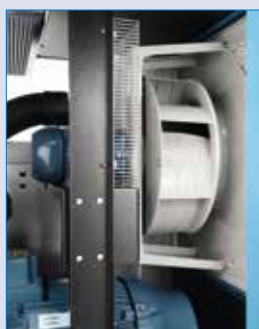

## 3. Ventilatore radiale

- Basso consumo energetico e rumorosità ridotta.
- Flusso di raffreddamento ottimale.
- Maggiore durata dell'olio, dei materiali di consumo e del compressore.

## 4. Filtro di aspirazione in dotazione standard

- Bassi livelli di rumore grazie alla progettazione e alla posizione del filtro.
- FAD migliorata grazie al posizionamento della presa d'aria.
- Filtrazione di alta qualità per massimizzare la qualità dell'olio e proteggere il gruppo vite di compressione.

## 5. Controller intelligente

- Il controller Airlogic a colori offre una interfaccia di facile utilizzo per accedere a tutti i parametri del compressore, alle notifiche di manutenzione e agli eventi.
- Le varie modalità di controllo e algoritmi intelligenti consentono al compressore di adattarsi automaticamente a variazioni della richiesta.
- Il monitoraggio online integrato consente all'utente di essere costantemente aggiornato sui parametri relativi al compressore ovunque si trovi.



## 6. Robusto deflettore di ingresso

- Installazione con ingombro ridotto: l'unità può essere posizionata contro una parete.
- Dotato di schiuma isolante per ridurre il rumore.
- Flusso d'aria ottimizzato per migliorare il raffreddamento.
- Maggiore protezione per la ventola di raffreddamento.



## 7. Serbatoio disoleatore progettato in proprio

- La valvola di minima pressione integrata (MPV) elimina il rischio di perdite.
- Lunga durata grazie ai componenti in ghisa.
- Progettato per una separazione dell'olio ottimale.

## 8. Inverter progettato internamente

- inverter integrato Imperium per Allegro 55-110
- design industriale robusto con grado di protezione IP5X
- Compatto, intelligente e facile da usare, controllato dall'Airlogic2
- Installato in un vano separato per garantire un raffreddamento ottimale e la facilità di manutenzione

## 9. Radiatori separati

- Radiatori separati per olio e aria per un raffreddamento di alta qualità e una lunga durata dei dispositivi di raffreddamento.
- Binari a scorrimento per una rimozione facile e sicura.
- Facile accesso per la pulizia.

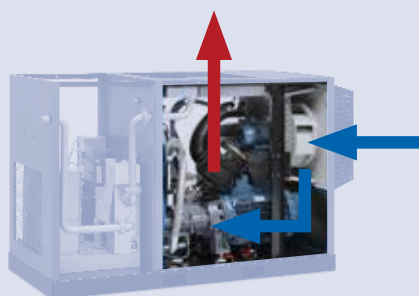

## 10. Migliore raffreddamento del motore

- Flusso di raffreddamento separato.
- Adatto per condizioni difficili e temperature fino a 46 °C.

# Ottimizzare il consumo energetico

Sapevate che i costi energetici rappresentano fino al 70% del totale dei costi di gestione del vostro compressore su un periodo di 5 anni? Ecco perché la riduzione del consumo energetico del nostro impianto di aria compressa dovrebbe essere un obiettivo importante.

## Tecnologia a velocità variabile

Per la giusta applicazione, la tecnologia a velocità variabile, ad esempio il compressore a frequenza variabile Allegro è in grado di tagliare la bolletta energetica del compressore fino al 35%. L'Allegro riduce il consumo energetico nei modi seguenti:

- Il compressore a frequenza variabile regola l'alimentazione di aria secondo la domanda, riducendo così il consumo di energia quando la domanda è minore. Se la domanda è stabile, il controller Airlogic<sup>2</sup> garantisce una pressione prefissata.
- Nessun ciclo di scarico sopra un carico del 20%.
- Nessun picco di corrente grazie all'avviamento progressivo.

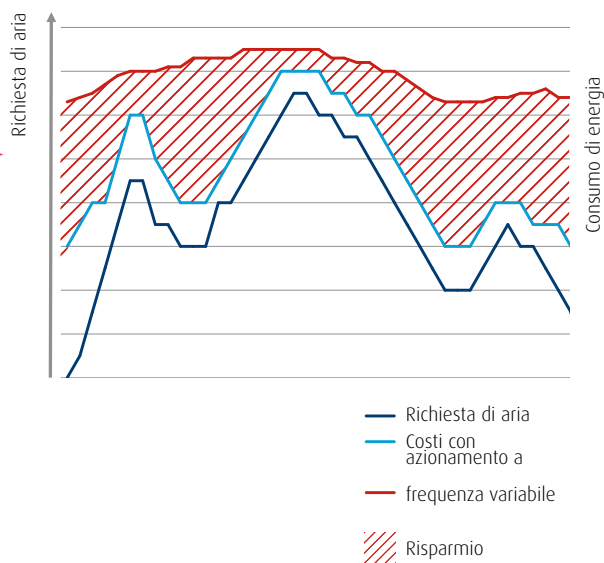
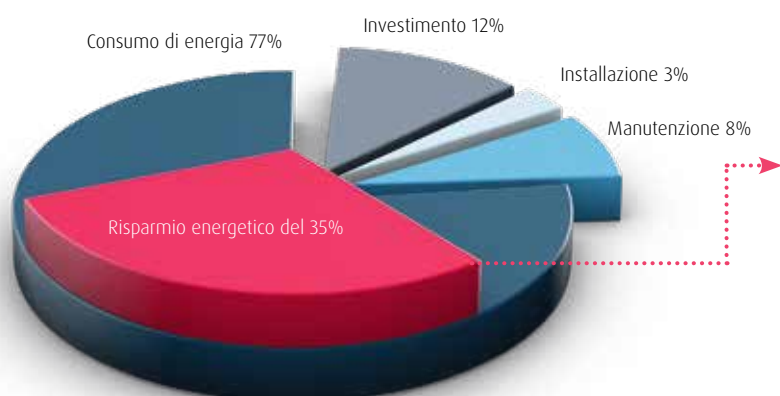

## Quanta energia potreste risparmiare nel vostro impianto compressore esistente?

Contattateci per un controllo energetico. Misureremo la domanda d'aria e il consumo energetico del vostro impianto esistente e al termine produrremo un rapporto dettagliato. In base alla situazione specifica, possiamo simulare e mostrarvi quanto i vostri costi energetici si ridurrebbero con il vostro nuovo compressore.



75% di calore recuperabile attraverso il recupero energetico

100% di consumo totale di energia elettrica



## Recupero energetico

Quando l'aria viene compressa, si produce calore. Il calore in eccesso può essere catturato con un'opzione di recupero energetico e utilizzato per altre applicazioni consentendo un risparmio energetico e una riduzione dei costi. L'opzione per il recupero dell'energia, prevede di integrare uno scambiatore di calore sul circuito dell'olio, che riscalda un flusso d'acqua in pressione continua. Il sistema è regolato automaticamente e, in caso di limitata capacità di raffreddamento dell'acqua, il sistema di raffreddamento standard entra in funzione e fa da backup per il dispositivo di recupero energetico.

## Controller touchscreen Airlogic<sup>2</sup> T

Il nuovo controller Airlogic<sup>2</sup> T è un dispositivo veramente all'avanguardia, facile da utilizzare, e che permette di massimizzare efficienza energetica e affidabilità. Grazie all'ampio schermo touchscreen a colori da 4,3" multilingua (oltre 30), il controllo risulta facile e intuitivo. La connettività di ICONS integrata, con funzionalità di monitoraggio da remoto, consente di reperire informazioni complete sul sistema ad aria compressa, contribuendo a ottimizzare il risparmio energetico.

### Funzioni di controllo e monitoraggio:

- Indicazioni di allarme.
- Indicazione grafica del piano di manutenzione.
- ECO6i integrato disponibile come opzione per il controllo centralizzato di un massimo di 6 compressori, che limita il consumo di energia e bilancia le ore di esercizio in tutto l'impianto.
- Visualizzazione online delle condizioni di esercizio.



## ICONS - La nostra risposta per l'Industria 4.0

LARGO & ALLEGRO 31-110 viene fornito già integrato del sistema e vi consente di sfruttarne tutte le funzionalità fin dal primo avvio:

- Monitoraggio remoto che contribuisce a ottimizzare l'impianto ad aria compressa e a risparmiare energia.
- Manutenzione tempestiva che ottimizza i costi e garantisce una lunga durata della macchina.
- I potenziali problemi vengono rilevati prima che possano diventare una minaccia alla continuità della produzione.

## Tecnologia di controllo centralizzato

*Per impianti con più compressori, un costoso sistema a cascata con un'ampia banda di pressione utilizzata era l'unico modo di operare. Inoltre, le ore di funzionamento dei compressori non venivano sincronizzate rendendo difficile la programmazione della manutenzione. Oggi installando l'EControl6 o il controllo integrato del compressore (con una licenza) si ottiene un semplice controllo centralizzato per ridurre la pressione e il consumo di energia del sistema in impianti fino a 4 o 6 compressori.*



### Funzioni di controllo

- Unico punto di misurazione della pressione.
- Banda di pressione ridotta al minimo.
- Pressione del sistema stabile.
- Equalizzazione delle ore di funzionamento.
- Controllo multiplo della velocità IVR.
- Visualizzazione grafica ben leggibile.
- Possibilità di monitoraggio e controllo online.

## Migliore qualità dell'aria

Molti non si rendono conto che l'ambiente di esercizio può avere un grande impatto sulla qualità dell'aria in uscita del compressore. Anche in un locale dedicato al compressore, l'aria aspirata può contenere particelle o umidità che possono avere un impatto negativo sulla produzione.

I compressori Largo & Allegro 30-75 sono disponibili con l'opzione di un essiccatore integrato, che offre notevoli vantaggi rispetto ad un essiccatore separato:

- La rimozione della condensa alla fonte minimizza la corrosione delle tubazioni.
- Ingombro ridotto, fino a 1/3 di quello di un essiccatore indipendente.
- Controllo intelligente dell'essiccatore, regolato dall'Air Control 5.1.
- Temperature di esercizio più elevate rispetto ai dispositivi indipendenti.
- Unica ispezione di manutenzione, con costi ridotti.
- Nessun costo di installazione.





## Opzioni che consentono di ottimizzare il funzionamento



Ogni installazione è diversa, quindi vi offriamo una vasta gamma di opzioni per personalizzare il vostro compressore Largo & Allegro 31-110 rispetto alle vostre esigenze.

### Qualità dell'aria

- Separatore d'acqua interno - riduce fino al 90% la condensa presente nell'aria compressa. (standard per Largo 31-37-45)
- Scarico automatico - assicura l'assenza di perdite d'aria durante la rimozione della condensa (solo in combinazione con separatore d'acqua interno).
- Valvola termostatica Tropicalizzata - per l'uso in ambienti umidi e caldi.
- Pannello di prefiltratura della presa d'aria ad alta efficienza - evita l'ingresso di polvere nel gruppo vite, proteggendo inoltre i componenti interni e prolungando la durata del compressore.

### Risparmio energetico

- Pacchetto per il recupero energetico - recupera fino al 75% del calore che si produce durante il processo di compressione e che può essere utilizzato per riscaldare l'acqua di caldaie, docce etc.

### Sicurezza

- Controllo di direzione di rotazione errata - protegge il compressore da possibili danni quando la potenza fornita dal fornitore di energia è inaffidabile.
- Valvola di intercettazione dell'acqua esterna alla cappotta - per macchine raffreddate ad acqua.
- Il pre-riscaldatore dell'olio garantisce una determinata temperatura dell'olio nel serbatoio per evitare la formazione di condensa.

### Controllo e monitoraggio

- ECO 4/6i - controllo per compressori multipli integrato, per 4/6 unità
- Monitoraggio remoto - per una maggiore praticità.

Disponibile per Largo 31-37-45:

### Olio & filtri con vita estesa

- Opzione "Plus": Olio 4000 ore con filtro d'aria e olio con la stessa durata
- Opzione "Extended": Olio 8000 ore e filtro dell'olio, filtro d'aria 4000 ore.

## Dati tecnici

Versione a velocità fissa	Pressione di esercizio massima	Pressione di esercizio di riferimento	Alimentazione aria libera alle condizioni di riferimento		Potenza motore		Livello rumore**	Volume aria raffreddamento	Peso		Diametro di uscita dell'aria compressa
			m <sup>3</sup> /h	l/s	kW	CV			std	plus	
<b>LARGO 31</b>	7.5	7	357	99	30	40	66	5400	626	796	1"1/2
	8.5	8	324	90	30	40	66	5400			
	10	9.5	297	83	30	40	66	5400			
	13	12.5	255	71	30	40	66	5400			
<b>LARGO 37</b>	7.5	7	419	116	37	50	67	5760	683	853	1"1/2
	8.5	8	390	108	37	50	67	5760			
	10	9.5	367	102	37	50	67	5760			
	13	12.5	319	89	37	50	67	5760			
<b>LARGO 45</b>	7.5	7	492	137	45	60	68	7200	692	900	1"1/2
	8.5	8	465	129	45	60	68	7200			
	10	9.5	428	119	45	60	68	7200			
	13	12.5	375	104	45	60	68	7200			
<b>LARGO 55</b>	7.5	7	601	167	55	75	70	9000	1130	1403	2"
	8.5	8	572	159	55	75	70	9000			
	10	9.5	540	150	55	75	69	9000			
	13	12.5	447	124	55	75	69	9000			
<b>LARGO 75</b>	7.5	7	774	215	75	100	71	12600	1317	1590	2"
	8.5	8	756	210	75	100	71	12600			
	10	9.5	677	188	75	100	70	12600			
	13	12.5	582	162	75	100	70	12600			
<b>LARGO 76</b>	7.5	7	882	245	75	100	69	12600	1570	NA	2"
	8.5	8	821	228	75	100	69	12600			
	10	9.5	742	206	75	100	68	12600			
	13	12.5	629	175	75	100	68	12600			
<b>LARGO 90</b>	7.5	7	986	274	90	125	70	14760	1600	NA	2"
	8.5	8	972	270	90	125	70	14760			
	10	9.5	868	241	90	125	69	14760			
	13	12.5	721	200	90	125	69	14760			
<b>LARGO 110</b>	7.5	7	1238	344	110	150	74	14760	1800	NA	2"
	8.5	8	1181	328	110	150	74	14760			
	10	9.5	1073	298	110	150	73	14760			
	13	12.5	907	252	110	150	73	14760			

\* Prestazioni dell'unità misurate in conformità alla norma ISO 1217, allegato C, ultima edizione.

\*\* Livello di rumorosità misurato secondo la norma ISO 2151 con deflettore opzionale.

Tutti i dati tecnici si riferiscono alle macchine con raffreddamento ad aria senza essiccatore integrato. Per i dati tecnici delle macchine raffreddate ad acqua o delle macchine con essiccatore integrato, si prega di contattare il vostro rappresentante commerciale.



## Dimensioni Largo

	Lunghezza std	Lunghezza plus	Profondità	Altezza
Modello	mm	mm	mm	mm
<b>LARGO 31</b>	1555	2055	890	1790
<b>LARGO 37</b>				
<b>LARGO 45</b>				
<b>LARGO 55</b>	1923	2773	1060	1630
<b>LARGO 75</b>				
<b>LARGO 76</b>	2125	NA	1060	1630
<b>LARGO 90</b>				
<b>LARGO 110</b>				

## Dati tecnici

Versione guidata da inverter	Pressione di esercizio	Min. portata aria libera (7 bar)*		Portata di aria resa									
		7	7	7	7	9.5	9.5	10	10	12.5	12.5	13	13
Modello	bar	m <sup>3</sup> /h	l/s	m <sup>3</sup> /h	l/s	m <sup>3</sup> /h	l/s	m <sup>3</sup> /h	l/s	m <sup>3</sup> /h	l/s	m <sup>3</sup> /h	l/s
<b>ALLEGRO 31</b>	4-10	95	27	335	93	289	80	281	78	n.a.	n.a.	n.a.	n.a.
	4-13	83	23	291	81	289	80	289	80	236	66	229	64
<b>ALLEGRO 37</b>	4-10	118	33	414	115	364	101	353	98	n.a.	n.a.	n.a.	n.a.
	4-13	103	29	360	100	364	101	363	101	284	79	276	77
<b>ALLEGRO 76</b>	4-10	251	70	874	243	752	209	730	203	n.a.	n.a.	n.a.	n.a.
	4-13	211	59	742	206	752	209	751	209	629	175	610	169
<b>ALLEGRO 90</b>	4-10	282	78	990	275	846	235	821	228	n.a.	n.a.	n.a.	n.a.
	4-13	243	67	851	237	846	235	845	235	721	200	700	194
<b>ALLEGRO 110</b>	4-10	199	55	1145	318	1020	283	990	275	n.a.	n.a.	n.a.	n.a.
	4-13	167	46	960	267	954	265	952	264	883	245	857	238

\* Prestazioni dell'unità misurate in conformità alla norma ISO 1217, allegato C, ultima edizione.

\*\* Livello di rumorosità misurato secondo la norma ISO 2151 con deflettore opzionale.

Tutti i dati tecnici si riferiscono alle macchine con raffreddamento ad aria senza essiccatore integrato. Per i dati tecnici delle macchine raffreddate ad acqua o delle macchine con essiccatore integrato, si prega di contattare il vostro rappresentante commerciale.

Modello	Potenza motore		Livello rumore**	Volume aria raffreddamento	Peso		Diametro di uscita dell'aria compressa
	kW	Hp			std kg	plus kg	
<b>ALLEGRO 31</b>	30	40	67	5400	840	1025	1"1/2
	30	40	66	5400			
<b>ALLEGRO 37</b>	37	50	68	5760	920	1105	1"1/2
	37	50	67	5760			
<b>ALLEGRO 76</b>	75	100	70	12600	1640	NA	2"
	75	100	69	12600			
<b>ALLEGRO 90</b>	90	125	71	14760	1670	NA	2"
	90	125	70	14760			
<b>ALLEGRO 110</b>	110	150	74	14760	1900	NA	2"
	110	150	73	14760			



## Dimensioni Allegro

Modello	Lunghezza std	Lunghezza plus	Profondità	Altezza
	mm	mm	mm	mm
<b>ALLEGRO 31</b>	1684	2333	1060	1630
<b>ALLEGRO 37</b>				
<b>ALLEGRO 76</b>	2125	NA	1060	1630
<b>ALLEGRO 90</b>				
<b>ALLEGRO 110</b>	2333	NA	1060	1630

DRIVEN BY TECHNOLOGY DESIGNED BY EXPERIENCE



RIVOLGETEVI AL  
RAPPRESENTANTE LOCALE  
ALUP KOMPRESSOREN

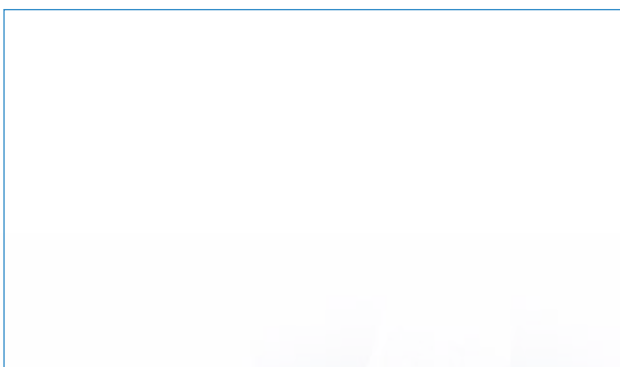

Attenzione. Fiducia. Efficienza.

### **Attenzione per i dettagli.**

Attenzione significa curare i dettagli: un servizio professionale offerto da persone competenti, con parti originali di alta qualità.

### **Fiducia.**

La fiducia si guadagna mantenendo le nostre promesse di affidabilità, prestazioni ininterrotte e lungadurata delle attrezzature.

### **Efficienza.**

L'efficienza dell'attrezzatura è assicurata da una manutenzione regolare. L'efficienza del servizio di assistenza è assicurata dalla qualità del servizio e dai ricambi originali.